



Regione Puglia



SISTEMA AMBIENTALE E CULTURALE "ALTA MURGIA"

Azione 4.2.2 e azione 4.4.2. del Programma
Pluriennale di attuazione (PPA) ASSE IV del PO FESR 2007-2013

(D.G.R. Puglia n° 2329 del 29.10.2010)

Progettazione e allestimento di percorsi guidati Progetto Esecutivo

Abaco della segnaletica

Revisione: luglio 2013

Il Progettista

Visto il R.U.P.

Visto il Direttore

Assistenza tecnica alla progettazione esecutiva
Architetti A. Floriello, F. Lovaglio

TIPOLOGIA DI SEGNALE:

- SEGNALETICA LOCALIZZAZIONE E INDICAZIONE DI SERVIZI
dimensioni: 40x60 cm

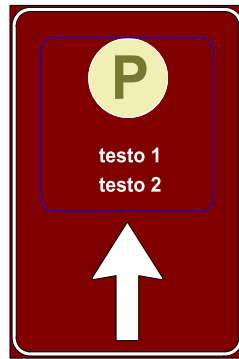

Fig 360 del Codice della strada

- SEGNALETICA DIREZIONALE
dimensioni: 40x150 cm

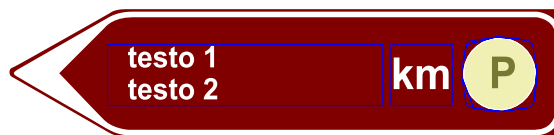

Fig 294 del Codice della strada
svolta a sinistra

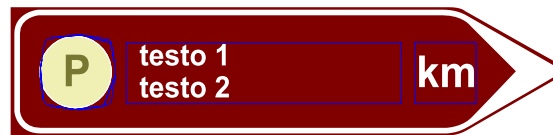
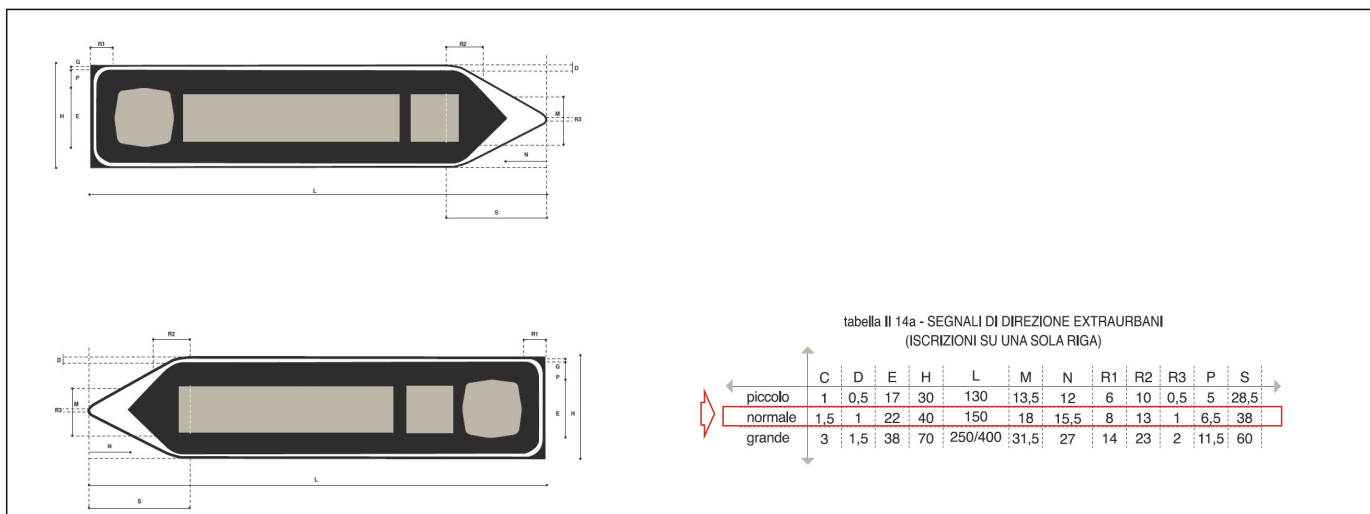
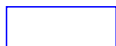

Fig 294 del Codice della strada
svolta a destra



LEGENDA:

 Ingombri massimi per testi e loghi

TIPOLOGIA DI SEGNALE:

- PANNELLO DIDATTICO , DI INIZIO E E FINE SENTIERO
dimensioni: 40x140 cm

B

Percorso guidato ambientale e culturale

CASTELLI IN ARIA
CHIESETTA NEVIERA
DI SAN MAGNO

1

2 Necropoli di San Magno

3 Lama Reale

4 Masseria Filieri

5 Castello del Garagnone

A Percorso: costone murgiano

FS

STAZIONE DI POGGIORSINI

Durata: 45 minuti
Lunghezza percorso: 22 km

Sistemi Ambientali e Culturali
Alta Murgia

lettera del percorso

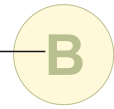

Percorso guidato ambientale e culturale



NOME DEL PERCORSO

NOME DEL BENE DI ARRIVO

numerazione del bene fruibile



nome del bene

2 Necropoli di San Magno

numerazione del bene

3 Lama Reale

incrocio con altro percorso

5 Castello del Garagnone

4 Masseria Filieri

A Percorso: costone murgiano



NOME DEL BENE DI PARTENZA

durata percorso

Durata: 00 minuti

lunghezza percorso

Lunghezza percorso: 00 km

QR code del percorso



fronte

TIPOLOGIA DI SEGNALE:

- PANNELLO DIDATTICO , DI INIZIO E E FINE SENTIERO

dimensioni: 40x140 cm

5 

CASTELLI IN ARIA
CASTELLO DEL GARAGNONE
Spinazzola

Il castello del Garagnone svolge un ruolo importantissimo nel territorio dell'Alta Murgia medievale durante il regno normanno degli Altavilla. Semidistrutto nel terremoto del 1731 il maniero può essere definito un castello invisibile, perché abilmente costruito sulla pietra e da materiali provenienti dall'altura, da renderlo facilmente occultabile. Di fondazione normanna il Garagnone è menzionato sin dalla metà del XII come possesso del conte di Andria Ruggero, poi demanializzato dall'imperatore Enrico VI e ceduto dallo stesso all'ordine monastico-cavalleresco dei Gerosolomitani di Barletta. Nel periodo federiciano il maniero è ristrutturato e registrato con il termine di domus ad indicare la sua funzione di gestione di territorio tra i più produttivi, in chiave cerealicola-pastorale, della Terra di Bari, se si pensa alla vicinanza con la domus di Gravina, e per il controllo di importanti strutture viarie come la via Appia che raccordava i territori da Spinazzola ad Altamura con i nuovi assi viari verso l'Adriatico, Ruvo, Corato, Andria e Barletta. Molte sono le attestazioni della presenza di una Universitas (nome utilizzato per indicare le città nel medioevo meridionale) del Garagnone, che molto probabilmente comprendeva una serie d'insediamenti sparsi per il territorio.

Sistemi Ambientali e Culturali
Alta Murgia



QR code del bene
numerazione del bene

descrizione del bene
max 1400 caratteri

QR code del percorso

5 

NOME DEL PERCORSO
NOME DEL BENE
Comune in cui ricade il bene



Sistemi Ambientali e Culturali
Alta Murgia



retro

TIPOLOGIA DI SEGNALE:
 - PANNELLO D'INSIEME
 dimensioni: 140x100 cm

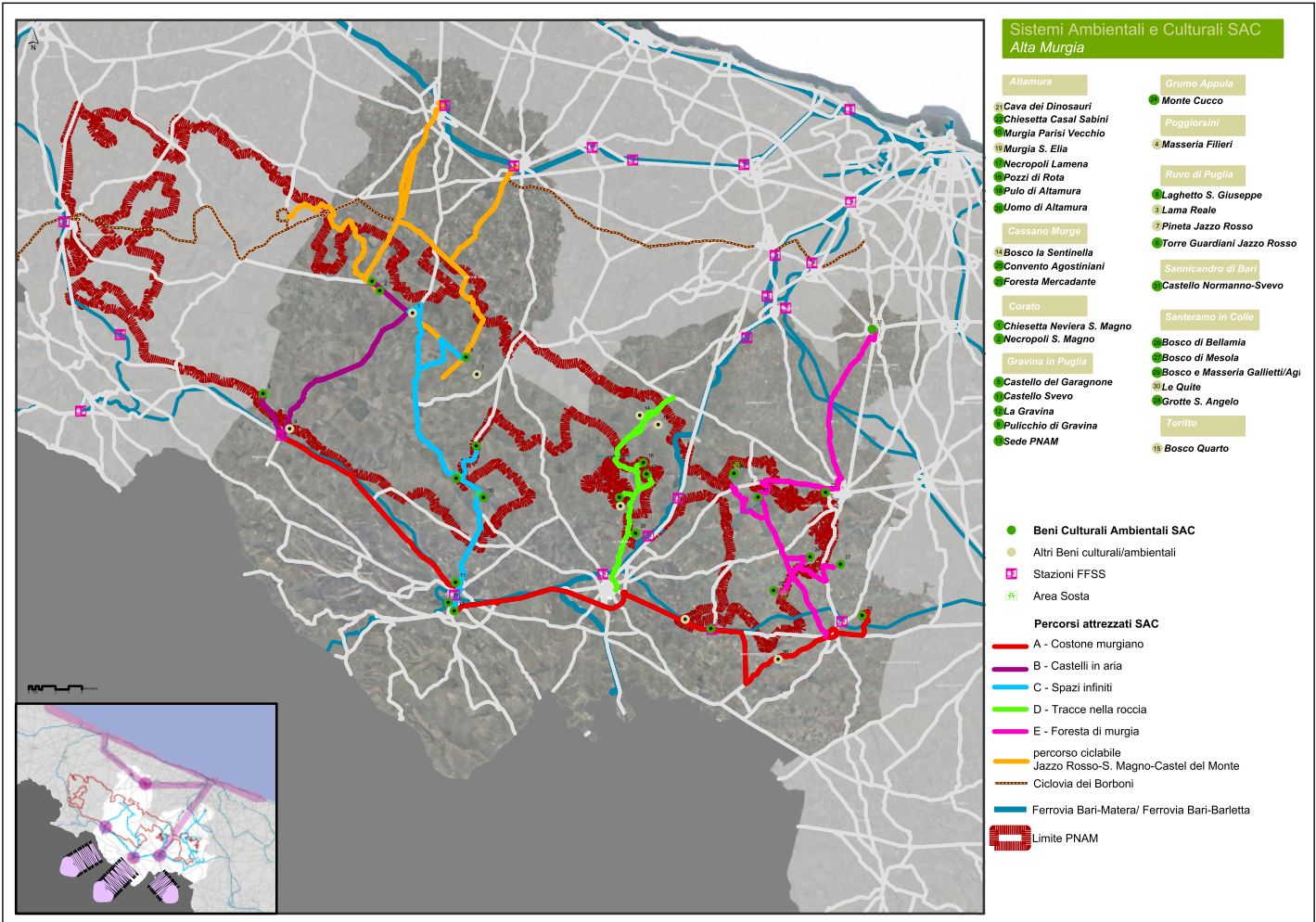

TIPOLOGIA DI SEGNALE:
- PANNELLO D'INTERPRETATIVO

dimensioni 60x40 cm

B

**Sistemi Ambientali e Culturali
Alta Murgia**

I comuni di:
Altamura
Cassano delle Murge
Corato
Gravina in Puglia
Grumo Appula
Poggiorsini
Ruvo di Puglia
Sannicandro di Bari
Santeramo in Colle
Toritto

LAMA REALE

All'interno del Parco Nazionale dell'Alta Murgia, Lama Reale è un impluvio naturale caratterizzato da un elevato livello di naturalità ed importanza eco-sistemica, dovuta alla presenza di pascoli naturali nudi arborati caratterizzati da habitat pseudosteppici riconosciuti come prioritari a livello comunitario, nonché elementi essenziali del paesaggio murgiano.

CASTELLI IN ARIA

lettera del percorso _____

B

**Sistemi Ambientali e Culturali
Alta Murgia**

I comuni di:
Altamura
Cassano delle Murge
Corato
Gravina in Puglia
Grumo Appula
Poggiorsini
Ruvo di Puglia
Sannicandro di Bari
Santeramo in Colle
Toritto

NOME DEL BENE

NOME DEL PERCORSO

Breve descrizione max 200 caratteri